



*3910 YS*  
*4020 YS*  
*4620 YS*  
*4710 YS*  
*6210 YS*

*duvər tipi*  
*mono*  
*split klima*

*KULLANMA*  
*KILAVUZU*



**Bu ürün,  
çevreye saygılı tesislerde  
doğaya zarar vermeden  
üretilmiştir.**

***“Değerli Müşterimiz,***

*Modern tesislerde üretilen ve titiz kalite kontrolünden geçirilmiş olan ürününüzün size en iyi verimi sunmasını istiyoruz. **Bunun için, bu kılavuzun tamamını ürününüzü kullanmadan önce dikkatle okumanızı ve bir başvuru kaynağı olarak saklamanızı rica ederiz.”***



# İ Ç İ N D E K İ L E R İ



## **1. Bölüm: Klimanızı kullanmadan önce yapılması gereken işlemler ve güvenlik uyarıları**



## **2. Bölüm: Klimanızın teknik özellikleri**

İç ünite  
Dış ünite  
Uzaktan kumanda  
Split klimanızın üstün özellikleri



## **3. Bölüm: Ön hazırlık**

Uzaktan kumanda askısının duvara monte edilmesi  
Uzaktan kumanda pillerinin değiştirilmesi  
Uzaktan kumandanızı kullanırken dikkat etmeniz gereken noktalar



## **4. Bölüm: Klimanızın çalıştırılması**

Açma/kapama  
Çalışma konumları  
Soğutma konumu  
Akıllı çalışma sistemi (A.Ç.S.) konumu  
Nem giderme konumu  
Isıtma konumu  
Fan konumu  
Jet cool  
Uyku konumu  
Neo plasma  
Hava akımının yönlendirilmesi  
Otomatik temizleme  
Yatay salınım kontrolü  
İkincil fonksiyon (2<sup>nd</sup>F)  
Saatin ayarlanması



## **5. Bölüm: Bakım ve temizlik**



## **6. Bölüm: Pratik ve yararlı bilgiler**



## **Uyarı :**

Klimanız çalışır konumda iken elektrik kesildiğinde set değerlerine hafızasında saklama yeteneğine sahiptir (Otomatik başlatma). Dolayısı ile tekrar elektrik geldiğinde kendiliğinden set edilen değerde çalışmaya devam eder. Bu konunun detayını Otomatik Başlatma başlığı altında (Sayfa 24) görebilirsiniz. Klimanızın elektrik tekrar geldiğinde otomatik başlatma ile çalışmasını istemiyorsanız şalterden kapatınız ya da yine otomatik başlatma başlığı altındaki detayları okuyarak sırası ile işlemleri yapınız.

# 1. Bölüm/ Klimanızı kullanmadan önce yapılması gereken işlemler ve güvenlik uyarıları



Şebeke geriliminin 220 Volt olduğundan emin olunuz.



Elektrik tesisatınızın uygun olduğundan emin olunuz. Klimanızı bağlayacağınız hattın mutlaka topraklanmış olması gerekmektedir.



Topraklı Priz

Topraklama tesisatını ehliyetli bir elektrikçiye yaptırmayı ihmal etmeyiniz. Topraklama yapılmadan kullanım halinde, ortaya çıkabilecek kullanım zararından firmamız sorumlu olmayacaktır.



Klimanızı kullanıma hazır duruma getirmek için Yetkili Servisi çağırınız.



Klimanızı mutlaka modeline uygun gecikmeli tip (C-tipi) otomatik sigorta şalteri ile kullanınız.



Klimanızın elektrik fişini kablosundan tutarak çıkarmayınız. Kabloda olabilecek herhangi bir hasarda, elektrik çarparabilir.



Klimanızın üzerindeki düğmeleri ıslak elle kullanmayınız.



Hava filtresini çıkarırken metal parçalara dokunmayınız. Bu sizin yaralanmanıza neden olabilir.



Klimaya doğru yanıcı ve soğutucu gazlar içeren spreyler sıkmayınız.



Klimanızı, bulunduğu mekan soğutmak dışında (elbiseleri kurutmak, gıdaları muhafaza etmek, hayvanları yaşatmak, bitki yetiştirmek gibi) bir amaçla kullanmayınız.



Klimanız çalışırken iç ve dış ünitelerdeki hava giriş ve çıkış menfezlerine elinizi veya başka bir cismi sokmayınız. İç kısımda bulunan dönen fanlar ağır yaralanmalara neden olabilir.



Klimanızın yakınında ısıtıcı cihazlar kullanmayınız. Bu cihazlardan yayılabilecek aşırı ısı, klimanızın plastik parçalarında erimeye neden olabilir.



Hava akımının uzun süre doğrudan vücudunuza gelmemesine dikkat ediniz.



Klimanızın hava giriş ve çıkış menfezlerini tıkamayınız. Bu, klimanızın randımanının düşmesine ve düzensiz çalışmasına yol açar. Klimanızı şartlara ve sağlık koşullarına en uygun sıcaklığa ayarlayınız. Özellikle küçük çocukların ve yaşlıların bulunduğu odaların sıcaklık düzeyine dikkat ediniz.



Klimanızı durdurduktan sonra tekrar çalıştırmak için 3 dakika bekleyiniz. Aksi takdirde tesisatınızın sigortası atabilir.



**Dikkat!**  
**Güvenlik önlemlerinin alınmasında herhangi bir hata yapılması son derecede tehlikeli sonuçlar doğurabilir. Bu önlemlere uyulmadığı takdirde firmamız hiçbir sorumluluk kabul etmeyecektir.**



## 2. Bölüm/ Klimanızın teknik özellikleri

		3910 YS	4020 YS	4620 YS	4710 YS	6210 YS
KAPASİTE		Neo Plasma	Neo Plasma	Neo Plasma	Neo Dual Plasma	Neo Dual Plasma
Soğutma	Btu/h	9500	12500	14500	19200	25400
	W	2785	3665	4252	5630	7448
Isıtma	Btu/h	10000	13200	15400	20500	25800
	W	2932	3870	4516	6011	7565
ELEKTRİKSEL ÖZELLİKLER						
Çekilen enerji ( Watt )	Soğutma	850	1200	1410	1750	2650
	Isıtma	780	1090	1400	1830	2600
Çekilen akım ( Amp )	Soğutma ( Max)	3.7	5.5	6.5	7.7	12.5
	Isıtma ( Max)	3.4	5.1	6.5	8.0	11.9
Voltaj/Frekans ( V/Hz )		220-240/50				
Nem Alma Kapasitesi ( lt/h)		1	1.5	1.7	2.5	3.2
<b>AĞIRLIK (AMBALajsız)</b>						
İç Ünite Net ( Kg )		7.4	7.4	7.4	11.6	11.6
Dış Ünite Net ( Kg )		29	35	36	59	62
Sigorta Tipi (C Tipi)		16 Amper	16 Amper	16 Amper	16 Amper	20 Amper

- Şirketimizdeki geliştirme faaliyetlerinden dolayı ürün özelliklerinin, haber verilmeksizin değiştirilme hakkı tarafımızda saklıdır.
- Anma değerleri için TS EN 814-3/TS EN 255-4 de T1 iklim şartları ile tarif edilen koşullar esas alınmıştır.
- İç ve dış ortam sıcaklıklarının standartlarda esas alınan değerlerin dışına çıkması durumunda klimanızın ısıtma ve soğutma kapasitelerinin etkilenmesi doğaldır.
- Ürünün üzerinde bulunan işaretlemelerde veya ürünle birlikte verilen diğer basılı dokümanlarda beyan edilen değerler, ilgili standartlara göre laboratuvar ortamında elde edilen değerlerdir. Bu değerler, ürünün kullanım ve ortam şartlarına göre değişebilir.
- Satın almış olduğunuz ürünün kullanım ömrü 10 yıldır. Bu, ürünün fonksiyonunu yerine getirebilmesi için gerekli yedek parça bulundurma süresidir.

# İç Ünite

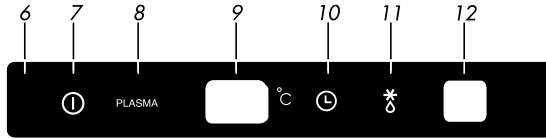
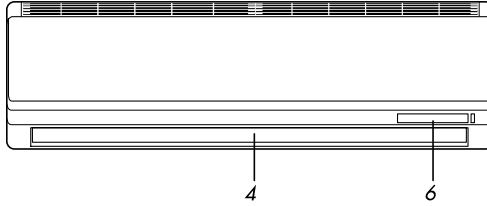
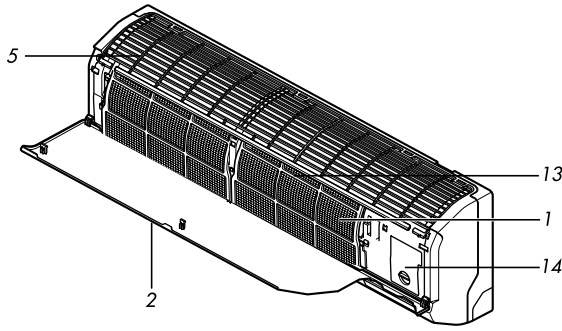

1. Anti bakteriyel filtre
2. Ön panel
3. Manuel çalıştırma düğmesi
4. Hava çıkış menfezi
5. Hava giriş menfezi
6. Çalışma durumu gösterge ledleri
7. Açma/kapama gösterge ledi
8. Neo plasma gösterge ledi
9. Dijital gösterge  
(Ayarladığınız sıcaklık gösterir)
10. Zamanlayıcı gösterge ledi
11. Defrost ledi
12. Sinyal alıcı
13. Neo plasma
14. Kontrol kutusu kapığı

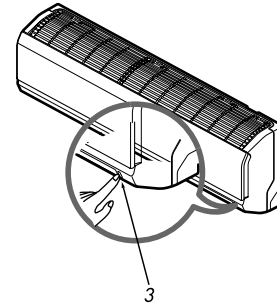

## Dış Ünite

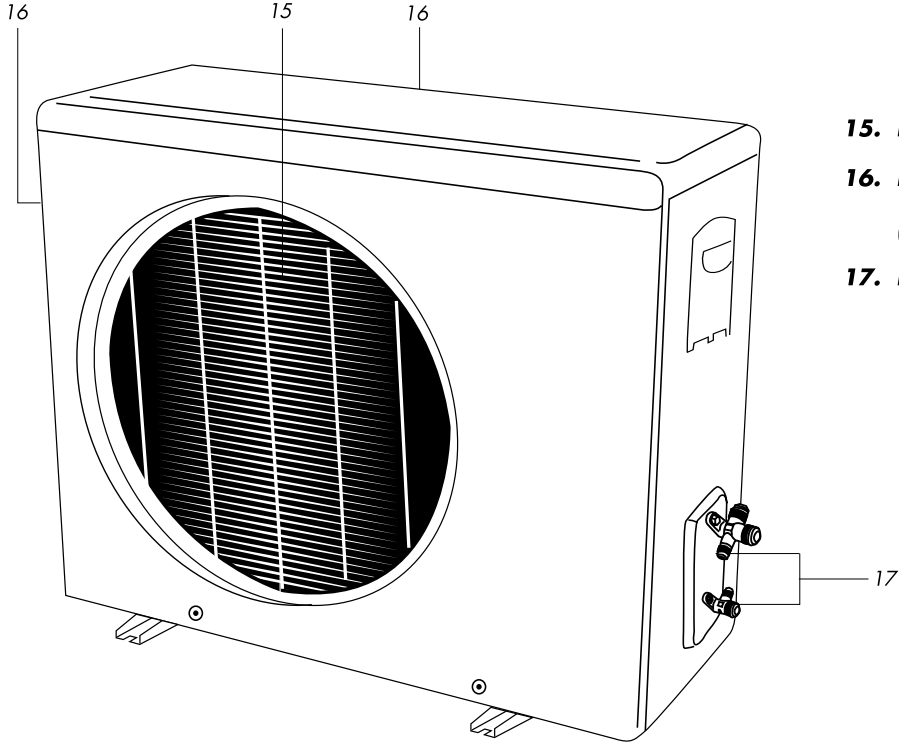

**15.** Hava çıkış menfezi

**16.** Hava giriş menfezi  
(arkada ve yanda)

**17.** İç - dış ünite boru bağlantı vanaları

## Uzaktan kumanda (koruma kapağı açık durumda)

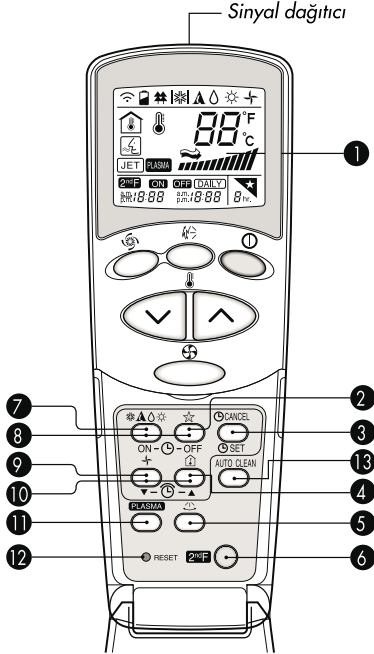

## Uzaktan kumanda (koruma kapağı kapalı durumda)

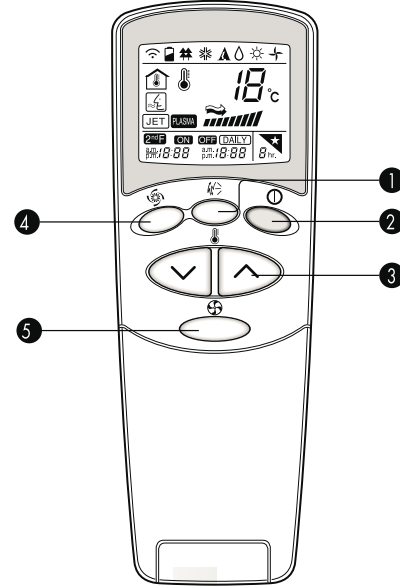

## **Klimanızın üstün özellikleri**

### **Nem giderme konumu**

Sıcaklığın nispeten düşük fakat nemin yüksek olduğu durumlarda, hava konfor şartlarını sağlamak için geliştirilmiş bir sistemdir.

### **Akıllı çalışma sistemi konumu**

Klimanızın oda sıcaklığını hissederek, ayarlanmış sıcaklığı otomatik olarak kontrol etmesidir.

### **Programlı (başlama / bitirme) fonksiyonu**

Klimanızın belirlemiş olduğunuz zaman ve şartlarda kendi kendine çalışmasını veya durmasını ayarlar. Bu sayede elektrik tasarrufu sağlanarak, serin ve rahat bir ortamda maksimum konfor elde edilir.

### **Otomatik hava akımı yön kontrolü**

Aşağı yukarı hareket edebilen yatay kanatlar ve sağa sola hareket edebilen dikey kanatlar sayesinde, hava akımını istediğiniz açıda yönlendirebilirsiniz. Bu sayede bulunduğunuz ortamda homojen bir sıcaklık dağılımı sağlamak mümkün olacaktır.

### **Otomatik temizleme**

Klima durdurulduktan sonra, içerisindeki nemi kurutarak toz ve bakteri oluşumunu önler. Daha hijyenik bir ortam sağlar.

### **Uyku konumu otomatik kontrolü**

1 - 7 saat arasında belirlediğiniz süre sonunda, klimanızın çalışmasını otomatik olarak durduracak olan bu sistemde, sıcaklık ayarı 30 dakika sonra 1°C, bir saat sonra ise 2°C yükselecektir. Böylece ertesi sabah size güç ve zindelik veren, daha rahat ve dinlendirici bir uyku sağlanmış olacaktır.

### **Uzaktan kumanda**

Parmağınızın tek bir hareketi ile klimanızın bütün fonksiyonlarını, oturduğunuz yerden rahatça gerçekleştirebilirsiniz.

### **Jet cool**

Bulduğunuz ortamın kısa bir sürede soğuması için jet cool tuşuna basmanız yeterli olacaktır.

Bu konumda klimanız 18°C ayar sıcaklığında 30 dk. kesintisiz olarak çalışacaktır.

### **Neo Plasma hava temizleme sistemi**

Klimanızdaki neo plasma hava temizleme sistemi yardımıyla gözle görülmeyecek kadar küçük toz, partikül ve bakterileri ortamdaki arındırabilirsiniz.

### 3. Bölüm/Ön hazırlık



**Klimanız Yetkili Servis tarafından monte edilecektir.**

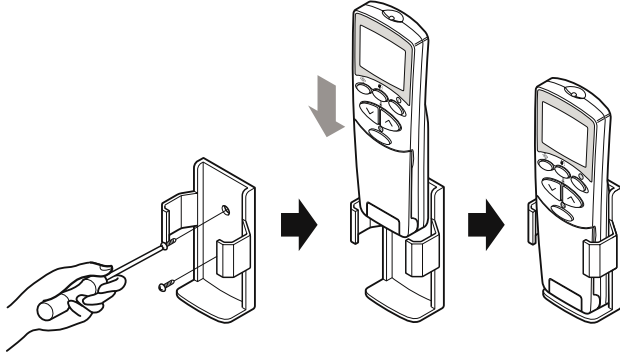

#### **Uzaktan kumanda askısının duvara monte edilmesi**

Uzaktan kumandanızın askısını, vida yerlerinden vidalayarak duvara monte ediniz. Askıyı sabitleştirmeden önce, uzaktan kumandanızın sinyallerinin bu noktadan alındığından emin olunuz.

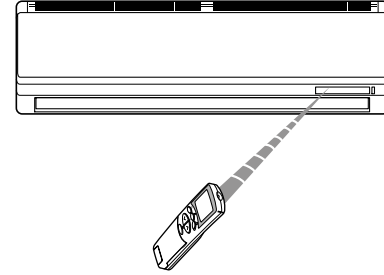

#### **Uzaktan kumandanızı kullanırken dikkat etmeniz gereken noktalar**

Uzaktan kumandanızı kullanacağınız zaman, klimanızın üzerindeki sinyal alıcısına doğru tutunuz. Uzaktan kumandanız ile klimanızın sinyal alıcısı arasında herhangi bir engel olmamasına dikkat ediniz. Üründen bip sesi gelmeden uzaktan kumandayla gönderilen sinyal geçerli olmamaktadır. Uzaktan kumandanızı düşürmeyiniz. Uzaktan kumandanızı, güneş ışınlarını doğrudan alabileceği bir yere, ısı yayan bir cihazın yakınına koymayınız.

### **Uzaktan kumandanızın pillerinin deęiştirilmesi**

Uzaktan kumandanızın pil yuvasının kapaęını ok yönünde açınız. İki adet AAA 1,5 V pili (+) ve (-) yönlerinin doęru olarak yerleşip yerleşmedięine dikkat ederek yuvalarına yerleştiriniz ve kapaęı tekrar takınız.

**Dikkat!** Uzaktan kumandanıza kesinlikle şekli, boyutları ve performansları standart pillerden farklı olan, şarj edilebilir piller yerleřtirmeyiniz. Klimanızı uzun bir süre çalıştırmayacaksınız, uzaktan kumandanızdaki pilleri çıkarınız.

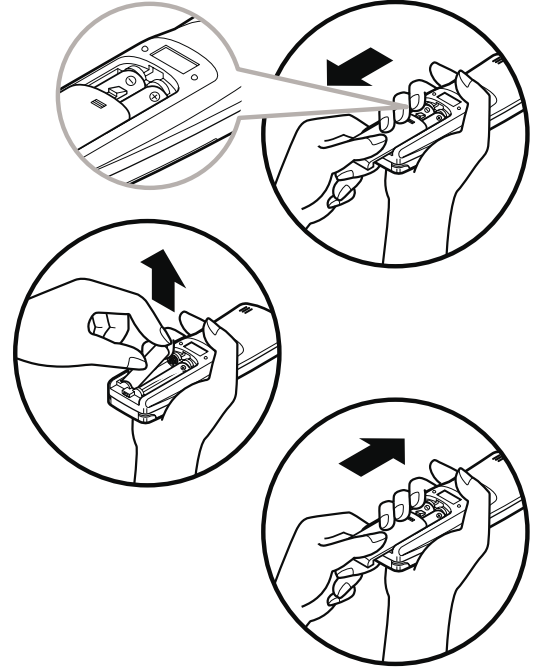

## 4. Bölüm / Klimanızın çalıştırılması

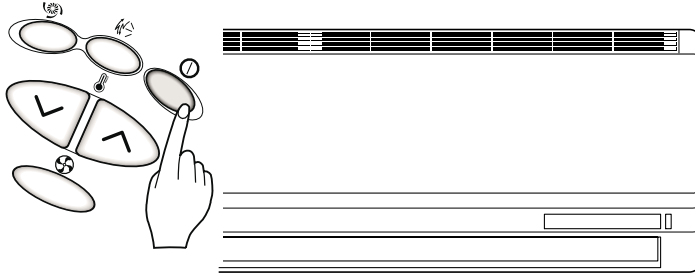

### Açma / kapama

Uzaktan kumandanızı, iç ünite üzerinde bulunan kontrol paneline yönlendirip, kumanda üzerindeki "açma / kapama" tuşuna basınız. Bu durumda ön paneldeki "açma / kapama" göstergesi ledi yanacak ve klimadan uyarı sinyali gelecektir.

### Çalışma konumları

Split klimanız 4 farklı çalışma konumunda kullanılabilir.



#### Soğutma konumu:

İstenilen sıcaklık derecesi ve şartlarında soğutmayı sağlamak için kullanılır.



#### A.Ç.S. konumu:

Ayarlanan sıcaklık değerine göre, split klimanız ısıtma veya soğutma konumunda otomatik olarak çalışır.



#### Nem giderme konumu:

Nemin yüksek olduğu durumlarda, ortamı fazla soğutmadan nemi azaltmak için kullanılır.



#### Isıtma konumu:

İstenilen sıcaklık derecesi ve şartlarında ısıtmayı sağlamak için kullanılır.



Uzaktan kumandanızın kapağını açarak "çalışma konumu seçme" tuşuna basınız.

Tuşa her bastığınızda konum değişecek ve sırasıyla soğutma, A.Ç.S., nem giderme ve ısıtma konumlarına geçecektir. Daha sonra çalışma konumlarından birini seçiniz. Oda sıcaklığını ve fan hızını, kumandanızın üzerindeki "oda sıcaklığı ayar" ve "fan hızı ayar" tuşları ile ayarlayınız.

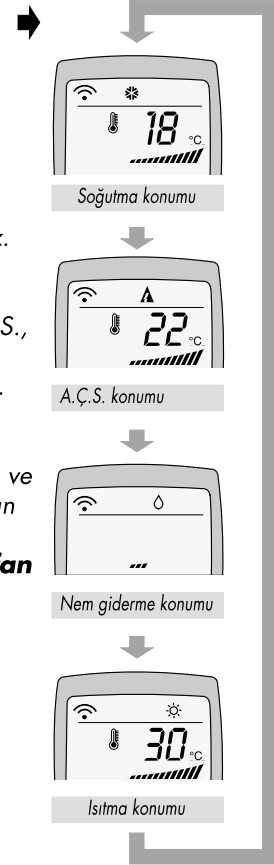
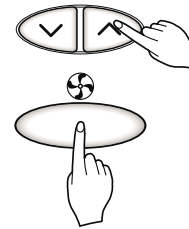



## Soğutma konumu

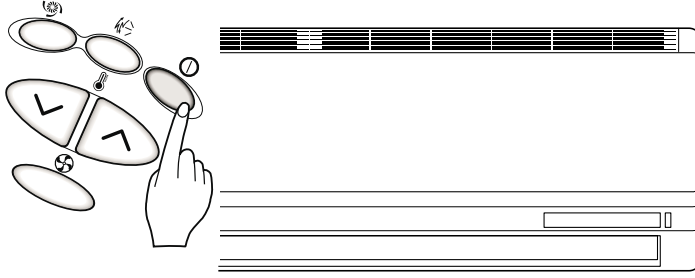

1. Eğer klimanız açık değilse, uzaktan kumandanızın **"açma/kapama"** tuşuna basınız. Bu durumda ön paneldeki **"açma/kapama"** gösterge ledi yanacak ve klimadan uyarı sinyali gelecektir.

2. Uzaktan kumandanızın kapağını açınız.



3. **"Çalışma konumu seçme"** tuşuna basınız. Tuşa her bastığınızda konum değişecek ve sırasıyla soğutma, A.Ç.S., nem giderme ve ısıtma konumlarına geçecektir. Soğutma konumunu seçiniz.

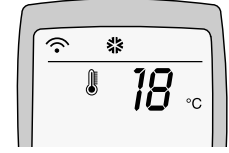

4. Oda sıcaklığını artırmak için uzaktan kumandanızın **"sıcaklık artırma"** tuşuna, azaltmak için ise **"sıcaklık azaltma"** tuşuna basınız. Uzaktan kumandanızın göstergesindeki sıcaklık değerini oda sıcaklığının altında seçiniz. Klimanızı 18°C ile 30 °C arasında oda sıcaklığı set değerine ayarlayabilirsiniz. **"Sıcaklık artırma veya azaltma"** tuşlarına her bastığınızda, oda sıcaklığı set değeri 1°C artacak veya azalacaktır.

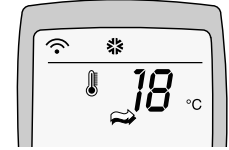
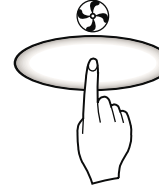

5. Klimanızın soğuttuğu havanın odaya verilmiş hızını ayarlamak için uzaktan kumanda üzerindeki **"Fan hızı ayar"** tuşuna basınız. Tuşa her bastığınızda klimanız sırasıyla düşük, orta, yüksek ve chaos swing (doğal rüzgar etkisi) fan hızına geçecektir. Chaos swing (doğal rüzgar etkisi) konumundayken, fan hızı ortam sıcaklığına göre orta ve düşük hız arasında otomatik olarak değişir.

## Akıllı Çalışma Sistemi (A.Ç.S.) konumu

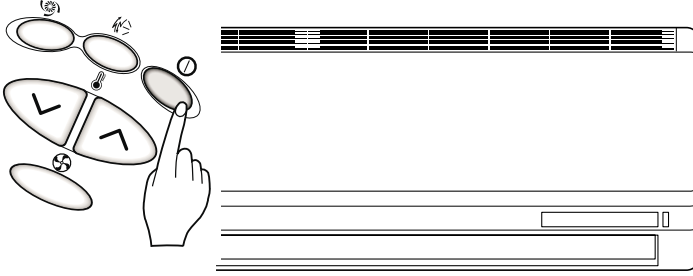

1. Eğer klimanız açık değilse uzaktan kumandanızın **"açma/kapama"** tuşuna basınız. Bu durumda ön paneldeki **"açma/kapama"** gösterge ledi yanacak ve klimadan uyarı sinyali gelecektir.

2. Uzaktan kumandanızın kapağını açınız.



3. **"Çalışma konumu seçme"** tuşuna basınız. Tuşa her bastığınızda konum değişecek ve sırasıyla soğutma, A.Ç.S., nem giderme ve ısıtma konumlarına geçecektir. A.Ç.S. konumunu seçiniz.

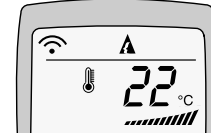

4. A.Ç.S. konumunda, odanızın ayarlayacağınız sıcaklık değerine getirilmesi için gerekli çalışma konumu (ısıtma/soğutma) oda sıcaklığının hissedilmesi suretiyle otomatik olarak ayarlanır.

Bu konumda fan hızı, **"fan hızı ayar"** tuşu ile ayarlanabilir.

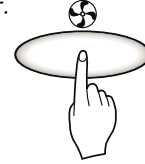

5. İlk kullanım için ayarlanan değer 22°C'dir. İstenildiğinde kumandanızın **"sıcaklık ayar"** tuşları kullanılarak 18°C - 30°C arasında bir sıcaklık değerini seçebilirsiniz. Klimanız bulunduğu ortamı ayarladığınız sıcaklık değerinde tutmak için göreceli olarak ısıtma veya soğutma konumunda çalışacaktır.

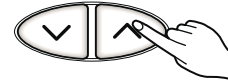

6. Eğer klimanızın bu konumda sağladığı konfor, sizin için uygun değilse diğer konumları seçiniz.

## **Nem giderme konumu**

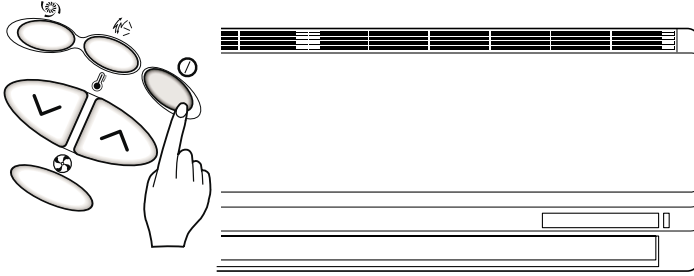

1. Eğer klimanız açık değilse, uzaktan kumandanızın "**açma/kapama**" tuşuna basınız. Bu durumda ön paneldeki "**açma/kapama**" göstere ledi yanacak ve klimadan uyarı sinyali gelecektir.

2. Uzaktan kumandanızın kapağını açınız.



3. Aşırı soğutma yapmadan oda içindeki fazla nemi gideren bu konuma geçmek için, "**çalışma konumu seçme**" tuşuna basınız. Tuşa her bastığınızda konum değişecek ve sırasıyla soğutma, A.Ç.S., nem giderme ve ısıtma konumlarına geçecektir. Nem giderme konumunu seçiniz.

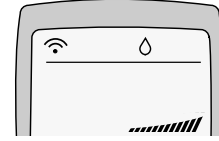

4. Nem giderme (alma) konumunda klimanız oda sıcaklığını hissederek ayar sıcaklığını ve fan hızını otomatik olarak belirleyecektir. Bu durumda sıcaklık göstergesi ekranda görülmeyeceği için sıcaklığı kontrol etmeniz mümkün değildir. Çünkü klimanız en sağlıklı koşulları ortam sıcaklığını gözönüne alarak otomatik olarak oluşturacaktır.

5. "**Fan hızı ayar**" tuşuna basarak fan hızını istediğiniz konuma getiriniz (Üst resimdeki göstere yüksek fan hızını göstermektedir).

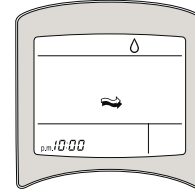

6. **Chaos Swing Özelliği** : Diğer fan hızlarından daha etkili (değişken fan hızlarında) hava isteği durumunda "**Fan hızı ayar**" tuşuna basılmalı ve chaos swing konumuna getirilmelidir. (Resimdeki göstere chaos swing konumunu göstermektedir).

## Isıtma konumu

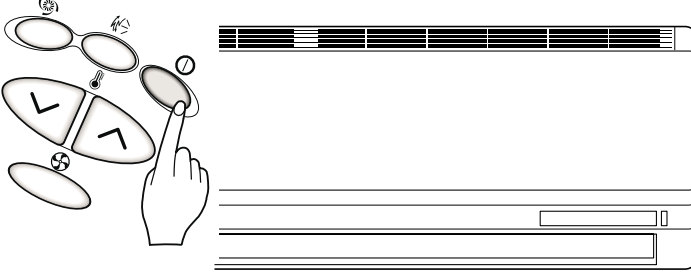

1. Eğer klimanız çalışmıyorsa, uzaktan kumandanızın **"açma/kapama"** tuşuna basınız. Bu durumda ön paneldeki **"açma/kapama"** gösterge ledi yanacak ve klimadan uyarı sinyali gelecektir.

2. Uzaktan kumandanızın kapağını açınız.



3. **"Çalışma konumu seçme"** tuşuna basınız. Tuşa her bastığınızda konum değişecek ve sırasıyla soğutma, A.Ç.S., nem giderme ve ısıtma konumlarına geçecektir. Isıtma konumunu seçiniz.



### 4. **"Sıcaklık artırma ya da azaltma"**

tuşlarından birine basarak, istediğiniz sıcaklık derecesini ayarlayınız. Sıcaklığı 16°C ile 30°C arasında 1°C'lik kademelerle azaltıp artırabilirsiniz.



5. Daha sonra **"fan hızı ayar"** tuşuna basarak, fan hızını istediğiniz konuma getiriniz. (Resimdeki gösterge yüksek fan hızını göstermektedir.)

6. **Chaos Swing Özelliği** : Diğer fan hızlarından daha etkili (değişken fan hızlarında) hava isteği durumunda **"Fan hızı ayar"** tuşuna basılmalı ve chaos swing konumuna getirilmelidir.

## **Fan konumu**

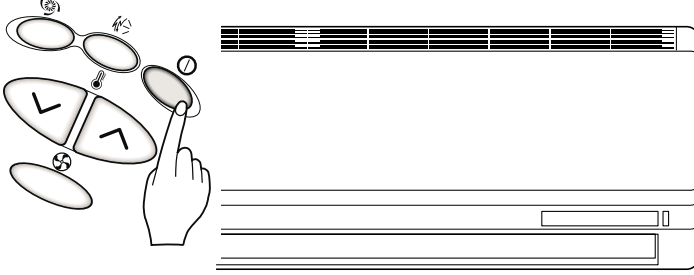

**1.** Eğer klimanız açık değilse uzaktan kumandanızın **"açma/kapama"** tuşuna basınız. Bu durumda ön paneldeki **"açma/kapama"** gösterge ledi yanacak ve klimadan uyarı sinyali gelecektir.

**2.** Uzaktan kumandanızın kapağını açınız.

**3.** Uzaktan kumandanızın içindeki **"fan konumu"** tuşuna basınız.

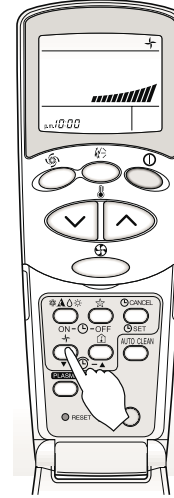

**4.** Fan hızını sırasıyla düşük, orta, hızlı ve chaos swing konumuna geçirmek için uzaktan kumandanızın üzerindeki **"fan hızı ayar"** tuşunu kullanınız.

**Fan hızı chaos swing konumundayken, ortam sıcaklığına göre yüksek ve düşük hız arasında otomatik olarak değişir.**



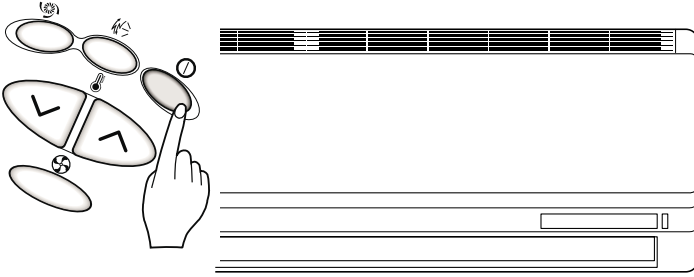

**1.** Eğer klimanız çalışmıyorsa, uzaktan kumandanızın **"açma/kapama"** tuşuna basınız. Bu durumda ön paneldeki **"açma/kapama"** gösterge ledi yanacak ve klimadan uyarı sinyali gelecektir.

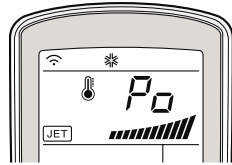

**2.** Uzaktan kumandanızın üzerindeki **"Jet cool"** düğmesine basınız. Klimanız 30 dk. boyunca oldukça yüksek fan hızında sıcaklık ayarını 18 °C'ye getirerek soğutma konumunda çalışacaktır.

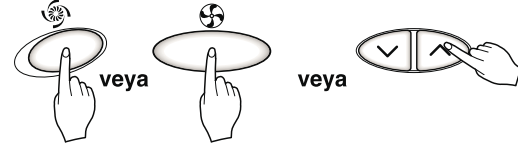

### **3. "Jet cool"**

konumunu iptal etmek için,

- Jet cool tuşu
- Fan hızı ayar tuşu
- Çalışma konumu seçim tuşu
- Sıcaklık ayar

tuşlarından birine basmanız yeterli olacaktır. **"Jet cool"** komutunun iptal olması ile birlikte klima en yüksek hızda çalışmasına devam edecektir.



**4. "Jet cool"** konumu özellikle sıcak yaz günlerinde oda sıcaklığını kısa sürede düşürmek için kullanılır.

**Jet Cool özelliği ısıtma konumunda geçerli değildir.**

**Bu konumda dijital göstergede P<sub>0</sub> işareti belirecektir.**

## ☆ Uyku konumu

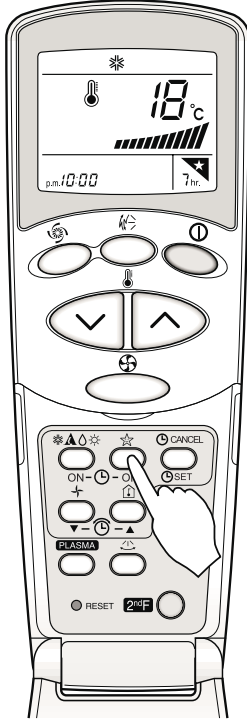

Bu konum, siz uyurken odanızın çok soğumasını veya ısınmasını önler.

Klimanız soğutma veya ısıtma yaparken uyku konumu seçildiğinde en uygun konforu sağlayacak şekilde çalışır ve belirlediğiniz süre sonunda durur.

1. Eğer klimanız açık değilse "açma/kapama" tuşuna basınız.
2. Uzaktan kumandanızın kapağını açınız.
3. "Çalışma konumu seçme" tuşuna basınız. Soğutma veya ısıtma konumlarından birini seçiniz. Daha sonra arzu edilen ortam sıcaklığına ayarlayınız.
4. Uyku konumunu ayarlamak için "uyku konumu" tuşuna basınız. Klimanızın ön panelinde bulunan zamanlayıcı göstergesi yanacak ve uzaktan kumandanızın göstergesinde klimanızın 1 saat sonra duracağını gösteren "1" rakamı belirecektir.

5. "Uyku konumu" tuşuna her bastığınızda, klimanızın kaç saat sonra duracağını gösteren rakam 1 sayı artacaktır. Bu süre en fazla 7 saat olarak belirlenmiştir.

6. Uyku konumundan çıkmak için, uzaktan kumandanızın göstergesindeki saat hanesi silinene kadar "uyku konumu" tuşuna arka arkaya basınız. Veya uzaktan kumanda üzerindeki "CANCEL" tuşuna bir kere basınız.

### Not:

**Uyku konumunda iken oda sıcaklığı ayar değeri, soğutma konumunda 30 dakika sonra belirlediğinizden 1°C daha yüksek, 1 saat sonra ise 2°C daha yüksek olacaktır.**  
**Uyku konumu özelliği soğutma ve ısıtma konumları ile birlikte kullanılabilir.**

## PLASMA Neo Plasma

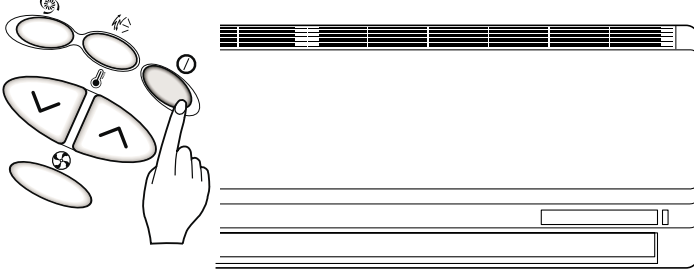

1. Eğer klimanız çalışmıyorsa, uzaktan kumandanızın **"açma/kapama"** tuşuna basınız. Bu durumda ön paneldeki **"açma/kapama"** gösterge ledi yanacak ve klimadan uyarı sinyali gelecektir.

2. Uzaktan kumandanızın kapağını açınız.

PLASMA

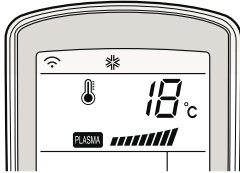

3. Uzaktan kumandanızın içindeki **"plasma"** tuşuna basınız. Neo Plasma, tuşa basıldığında tüm konumlar için devreye girer. Tekrar basıldığında ise devreden çıkar.

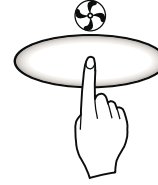

4. Uzaktan kumandanızın üzerindeki **"fan hızı ayar"** tuşuna basarak fan hızını istediğiniz konuma getiriniz.

PLASMA



5. Uzaktan kumandanızın **"açma/kapama"** tuşuna basmadan ilk olarak **"plasma"** tuşuna basmanız durumunda sadece plasma hava temizleyici çalışacaktır. Bu konumda fan hızı en düşük seviyede olacaktır. **"Fan hızı ayar"** tuşuna basarak fan hızını ayarlayabilirsiniz.



## Hava akımının yönlendirilmesi

Uzaktan kumandanızı kullanarak yatay kanatları kontrol edip klimanın üfleme yönünü ayarlayabilirsiniz.

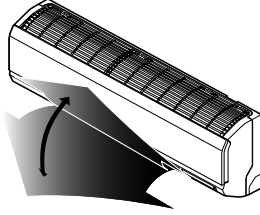

Açma / Kapama tuşuna basarak klimayı çalıştırınız. Hava akımı yönlendirme tuşuna basınız. Yatay kanatlar yukarıya ve aşağıya hareket etmeye başlayacaktır. Yatay kanatlar çalışmaya başladıktan sonra maksimum ve minimum açı arasında salınım yapacaktır. Bu sırada yatay kanatları istediğiniz herhangi bir açıda durdurmak istiyorsanız tekrar hava akımı yönlendirme tuşuna basınız.

Yatay kanatların yönünü ayarlamak için her zaman uzaktan kumandanızı kullanınız. Yatay kanatların elle ayarlanması ürüne hasar verebilir.

Klima kapatıldığında yatay kanatlar da kapanacaktır.



## Otomatik temizleme

Otomatik temizleme fonksiyonunu çalıştırmak için uzaktan kumandanızın kapağını açın ve **“otomatik temizleme”** tuşuna basın.

Otomatik temizleme ikonu (Auto Clean) kumandanızın ekranında belirecektir. Klimanızı kapattığınızda otomatik temizleme fonksiyonu otomatik olarak 30 dakika çalışacaktır. Bu sırada klimanızın yatay kanatları kısmi kapanarak (yere paralel) sadece iç ünite fanı çalışacaktır. Otomatik temizleme fonksiyonunu iptal etmek için otomatik temizleme tuşuna tekrar basınız.



**Bu konumda dijital göstergede  işareti belirecek ve plasma ledi yanıp sönecektir.**



## Yatay Salınım Kontrolü

### Otomatik Salınım Kontrolü

Açma / Kapama tuşuna basarak klimayı çalıştırınız. Yatay salınım kontrol tuşuna basınız. Dikey kanatlar sağa ve sola hareket etmeye başlayacaktır.

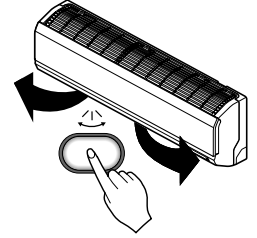

Yatay salınım kontrol tuşuna tekrar basarak dikey kanatların hareketini durdurabilirsiniz.

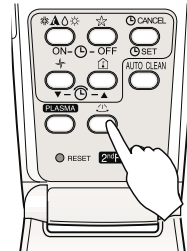

## 2<sup>nd</sup>F İkincil Fonksiyon (2<sup>nd</sup>F)

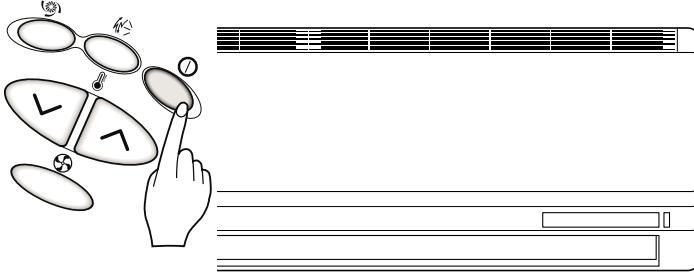

1. Eğer klimanız çalışmıyorsa, uzaktan kumandanızın "açma/kapama" tuşuna basınız. Bu durumda ön paneldeki "açma/kapama" gösterge ledi yanacak ve klimadan uyarı sinyali gelecektir.

2. Uzaktan kumandanızın kapağını açınız.

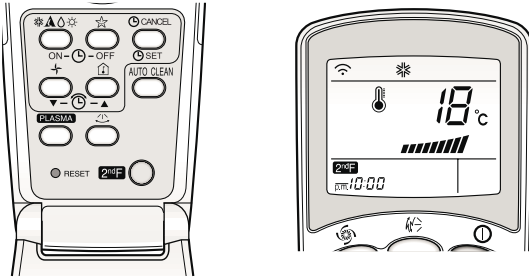

3. Mavi renkli "2<sup>nd</sup>F" tuşuna basınız (Uzaktan kumandanın ekranında 2<sup>nd</sup>F İmgesini görünüz).

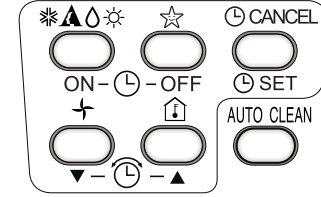

4. "2<sup>nd</sup>F" tuşu uzaktan kumandanızda mavi renkle belirtilen fonksiyonların kullanılmasını sağlamaktadır.

5. İkincil fonksiyon kısa süre sonra otomatik olarak devreden çıkacaktır veya "2<sup>nd</sup>F" tuşuna tekrar basmak suretiyle de ikincil fonksiyonu devreden çıkartabilirsiniz.

**Bu fonksiyonların kullanımıyla ilgili detaylı bilgiler için sonraki sayfalara bakınız.**



## Saatin ayarlanması

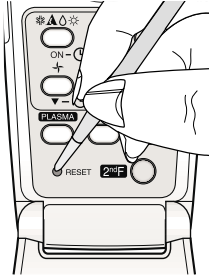

"RESET" tuşuna bastığınızda veya uzaktan kumandanızın pillerini yeni taktığınızda saati yeniden ayarlamanız gerekir.

Bu durumda;

1. Saati ayarlamak için, "açma/ kapama" tuşuna basınız.

2. Uzaktan kumandanızın kapağını açınız.



3. "2nd F" tuşuna basınız ve ekranda 2nd F imgesinin gözüktüğünü kontrol ediniz.

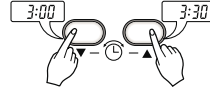

4. "Zaman artırma" veya "zaman azaltma" tuşlarından birine basınız. Basılan tuşa bağlı olarak uzaktan kumandanızın göstergesinde beliren saat birer dakika artacak veya azalacaktır.

5. Bu şekilde istediğiniz zamana eriştiğinizde, "SET" tuşuna basarak belirlediğiniz zamanın hafızaya alınmasını sağlayınız.

**Ayarlanan saati değiştirmek için "RESET" tuşuna basarak saat ayarlama işlemlerini sırasıyla tekrarlayınız.**

### Dikkat!

Saati ayarlarken a.m. (öğleden önce) ve p.m. (öğleden sonra) yazılarına dikkat ediniz. Klimanız vereceğiniz program ayarları için uzaktan kumandanın saatini esas alacağından saatin doğru ayarlanması büyük önem taşımaktadır.



## Program saatinin ayarlanması

Program saat ayarı, siz evde yokken veya uykudayken, klimanızın otomatik olarak açılıp kapanmasını sağlar. Uzaktan kumandanızın üzerinde, program saat ayarı ile ilgili beş tuş bulunmaktadır.



Zaman ayarı otomatik başlatma ve bitirme tuşları



Zaman ayarı artırma ve azaltma tuşları



Zaman ayarı kayıt ve iptal tuşları

Uzaktan kumanda göstergesindeki saatin doğru olduğundan emin olunuz.

1. "2<sup>nd</sup>F" tuşuna basınız.



2. Program saat ayarını yapabilmek için "zaman ayarı otomatik başlatma (ON)" veya "zaman ayarı otomatik bitirme (OFF)" tuşuna basınız.



3. Zaman Ayarı Artırma ve Azaltma tuşlarını kullanarak istenilen çalışma ve veya durma zamanlarını ayarlayınız.



4. Uzaktan kumandayı klimaya yönlendirerek her bir "zaman ayarı için kayıt (SET)" tuşuna basınız. Klimanın zamanlayıcı gösterge ışığı yanacak ve programlanmış olacaktır.



Program saatini dört şekilde kullanabilirsiniz.



a) "Zaman ayarı otomatik bitirme (OFF)" tuşu ile çalışır durumdaki klimanızın kapanmasını istediğiniz zamanı ayarlayabilirsiniz.



b) "Zaman ayarı otomatik başlatma (ON)" tuşu ile klimanızın çalışmaya başlamasını istediğiniz zamanı ayarlayabilirsiniz.



c) "Zaman ayarı otomatik bitirme (OFF)" ve "zaman ayarı otomatik başlatma (ON)" tuşları ile klimanızın kapanmasını ve çalışmaya başlamasını istediğiniz zamanları ayarlayabilirsiniz.



d) "Zaman ayarı otomatik başlatma (ON)" ve "zaman ayarı otomatik bitirme (OFF)" tuşları ile klimanızın çalışmaya başlamasını ve kapanmasını istediğiniz zamanları ayarlayabilirsiniz.

**Program saatini klimanız çalışır durumda iken ayarlayınız.**

## Program saatinin iptal edilmesi

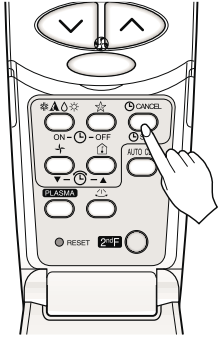

Uzaktan kumandanızın ekranında **2ndF** imgesinin yanmadığını kontrol ediniz. Yaptığınız zaman ayarlarını iptal etmek için, uzaktan kumandayı klimate yönlendirerek **"CANCEL"** tuşuna basınız. Bu durumda klimanızın ön panelindeki program saati göstergesi ledi sönecek ve uzaktan kumandanızın göstergesinden ilgili haneler silinecektir.

## Otomatik başlatma

Elektrik kesilip tekrar geldiğinde klimanız, otomatik başlatma özelliği sayesinde elektrik kesilmeden önceki ayarlardan çalışmaya başlar. İlk kalkışta fan en düşük hızda çalışır ve kompresör 2,5 - 3 dakika sonra devreye girer. Kompresörün devreye girmesiyle birlikte fan hızı da önceki ayarlara otomatik olarak ayarlanır. Otomatik başlatma özelliğini pasif hale getirmek için manuel çalıştırma düğmesine 6 saniye sürekli basıldığında otomatik başlatma özelliği pasif hale gelir. Otomatik başlatma özelliğini tekrar aktif hale getirmek için ise, yine manuel çalıştırma düğmesine 6 saniye sürekli basınız. (Otomatik başlatma özelliğinin aktif hale gelmesi ile birlikte açma/kapama göstergesi ledi 1.5 saniye aralıklarla 4 defa yanıp sönecektir. İptal edilmesinde ise açma/kapama göstergesi ledi 1.5 saniye aralıklarla peşpeşe ikişer kez, toplam 4 defa yanıp sönecektir.)

## Manuel çalıştırma

Uzaktan kumandanız çalışmadığı zaman devreye girecek olan konumdur. Çalıştırma düğmesine basıldığında klimanız çalışmaya başlayacaktır. Eğer klimanızı durdurmak isterseniz tuşa tekrar basmanız yeterli olacaktır.

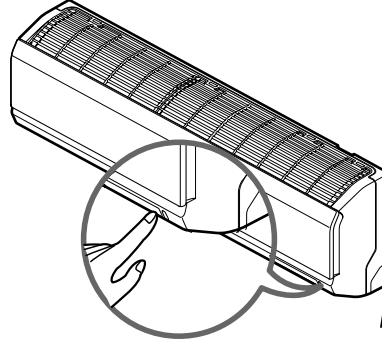

## Test çalıştırma (TEST OPERATIONS)

Test çalıştırma boyunca klima soğutma konumunda oda sıcaklığını göze almaksızın maksimum fan hızı konumunda çalışır ve 18 dakika içerisinde kendine ayar yapar. Test çalıştırma konumunda iken eğer uzaktan kumandanadan sinyal alınırsa, klima kumanda ayarlarına göre çalışmaya başlar. Test çalıştırma konumu için ön pano üzerindeki butona yaklaşık 3 saniye basılı tutun. Test çalıştırma konumunu iptal etmek için butona tekrar basın.

**Bu konumda dijital göstergede LD işareti belirecektir.**

	Oda Sıcaklığı $\geq 24^{\circ}\text{C}$	$21^{\circ}\text{C} \leq$ Oda Sıcaklığı $< 24^{\circ}\text{C}$	Oda Sıcaklığı $< 21^{\circ}\text{C}$
<b>Çalışma konumu</b>	Soğutma	Nem alma	Isıtma
<b>Fan hızı</b>	Yüksek	Yüksek	Yüksek
<b>Ayar sıcaklığı</b>	22°C	23°C	24°C

**Bu tablo, manuel çalıştırmada oda sıcaklığına göre klimanızın çalışma konumu, fan hızı ve ayar sıcaklıklarını göstermektedir.**

## 5. Bölüm/ Bakım ve temizlik

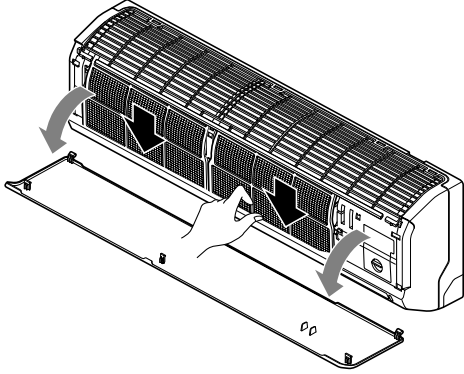

### Anti-bakteriyel filtrenin temizlenmesi

Yetkili Servisi'mize yaptıracağınız yıllık bakım, klimanızın ömrünü uzatır ve daha verimli çalışmasını sağlar.

### Temizlik ya da bakıma başlamadan önce, ürüne giden elektriği kesiniz.

Klimanızın temizliğindeki en önemli bölüm, hava filtresinin temizlenmesidir. Hava filtresini temizlemediğiniz takdirde, soğutma kapasitesi düşer ve enerji sarfiyatı hissedilir derecede artabilir. Klimanızın hava filtresi kullanma mevsiminin başında ve sonunda mutlaka temizlenmelidir.

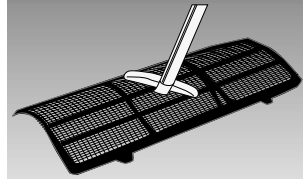

Klimanızın bulunduğu ortamın kirlilik durumuna göre belirli aralıklarla (en az 15 günde bir) ön panel hava giriş menfezinin arkasında bulunan sürgülü hava filtrelerini çekip, tıkanıp tıkanmadığını kontrol ediniz. Filtreleri temizlemeden önce klimanızı kapatınız. Filtre üzerindeki tozları elektrik süpürgesiyle aldıktan sonra, filtreyi soğuk suyla yıkayınız. Filtreyi deforme etmemek için kesinlikle sıcak su, deterjan kullanmayınız.

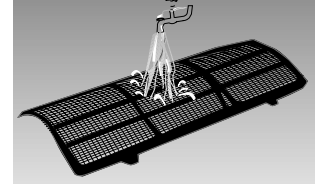

Yıkadıktan sonra filtreyi gölgede kurutunuz. Filtreyi kurulamak için bez kullanmayınız ve kesinlikle doğrudan güneş ışığı alan yerlerde veya soba, radyatör gibi ısı kaynaklarının yanında kurutmayınız. Filtreyi kuruduktan sonra yerine takınız.

### Dikkat! Klimanızı kesinlikle filtresiz çalıştırmayınız.

Filtrenin hasar görmesi halinde, Yetkili Servisi'mizden yeni bir filtre alınız.

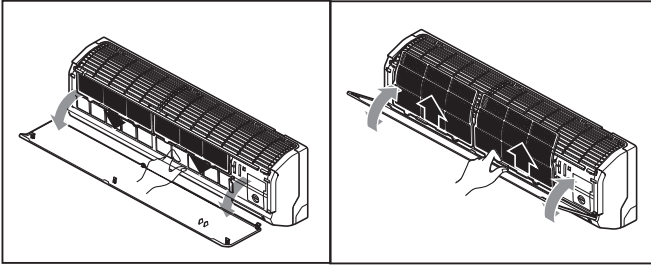

## Hava temizleme filtresi

Ön paneli sağ ve sol üst köşe noktalarından ve ortadan kendinize doğru çekerek açıp anti-bakteriyel filtreleri alt kısımlarından çekerek çıkarınız. Anti-bakteriyel filtreleri vakum ya da ılık su ve sabun ile temizleyin. (40 °C ve üst sıcaklıktaki su, anti-bakteriyel filtreleri deforme edebilir.) Temizleme bitince gölgede kurutun ve tekrar anti-bakteriyel filtreleri yerine takınız.

► Filtreleri Yetkili Servislerimizden temin edebilirsiniz.

Anti-bakteriyel filtrenin iki haftada bir kez veya kirlilik durumuna göre daha sık kontrol edip temizliğini yapınız.

Hava temizleme filtresinin 2 yılda bir değiştirilmesi önerilir.



Herhangi bir elektrik atlamasına maruz kalmamak için ön panoyu açtıktan sonra plasma filtresine 10 saniye süre geçinceye kadar dokunulmamalıdır.

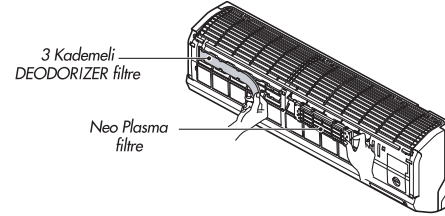

## Neo Plasma Filtre ve Deodorizer Filtre Temizliği\*

1. Hava Filtresini çıkardıktan sonra, NEO PLASMA filtreyi hafifçe çekerek çıkartınız.
2. NEO PLASMA filtre üzerindeki tozları ve kiri elektrikli süpürge veya hava ile temizleyebilirsiniz. Eğer oldukça kirliliğe ise su ile yıkayınız. Daha sonra kurutunuz.
3. Keskin yüzeyler olduğundan yaralanmalara karşı dikkatli olunuz.
4. NEO PLASMA filtreyi tekrar yerine takınız.

Her 3 ayda bir veya gerekli olduğu zamanlarda plasma filtre kontrol edilmeli ve temizlenmelidir.

1. Hava filtresini çıkardıktan sonra, 3 kademeli DEODORIZER filtreyi hafifçe çekerek çıkartınız.
2. İki saat süreyle güneşte kurutunuz.
3. 3 kademeli DEODORIZER filtreyi tekrar yerine takınız.

\* (3910 YS, 4020 YS ve 4620 YS modellerde bir adet Neo Plasma ve bir adet üç kademeli deodorizer filtre 4710 YS ve 6210 YS modellerde iki adet Neo Plasma ve iki adet üç kademeli deodorizer filtre mevcuttur.)

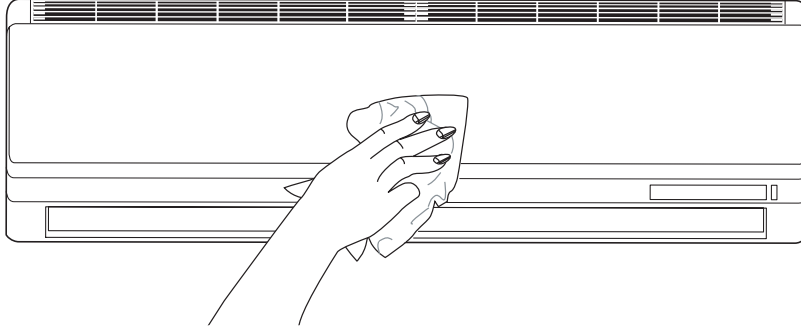

*Klimanızı suyla yıkamayınız, bu durumda elektrik çarpma tehlikesi vardır.*

*Klimanızın filtresini, uzaktan kumandayı veya dış yüzeyini asla 40°C'den sıcak suyla veya tiner, aseton, benzin gibi uçucu maddelerle temizlemeyiniz. Aksi halde klimanızın ve uzaktan kumandanızın dış yüzeyine zarar verebilirsiniz. Mevsim sonunda klimanızın iç mekanizmalarını kurutmak için, fan konumunda*

*2-3 saat çalıştırınız. Uzaktan kumandanızdaki pilleri çıkartınız.*

*Uzun süre kullanmayacaksanız, klimanızın dış ünitesini hava şartlarından koruyacak bir örtü ile örtünüz.*





## 6. Bölüm/ Pratik ve yararlı bilgiler:



Odanızı aşırı soğutmayınız. Bu hem sağlığınız için iyi değildir, hem de fazla elektrik sarfiyatına neden olur.



Klimanız çalışırken, güneş ışınlarının doğrudan içeri girmesine engel olunuz, güneşlik ve perdeleri kapalı tutunuz.



Klimanızın dikey ve yatay kanatlarının yönünü ayarlayarak, oda sıcaklığının ve hava akımının oda içinde homojen olarak dağılmasını sağlayınız.



Geniş, büyük mekanlarda örneğin; kafeterya, pastahane gibi kapıların sürekli açık olduğu yerlerde hava perdelerinin kullanılması elektrik sarfiyatını azaltarak, klimanızdan daha iyi verim elde edilmesini sağlayacaktır. Bu durumda ortam istenilen sıcaklık konumuna daha çabuk gelir.



Serin havayı oda içinde tutmak için, kapı ve pencereleri mümkün olduğunca kapalı tutmaya dikkat ediniz.



Hava filtrelerini düzenli olarak temizleyiniz. Hava filtresindeki tıkanma hava akışını, soğutmayı ve nem giderme olayını azaltır. Hava filtrelerini düzenli olarak temizlemezseniz, soğutma kapasitesi düşecek ve kullandığınız elektriğin bir kısmı boşa harcanacaktır.



Klimanızın çalışması sırasında pencereler kapalı tutulduğundan, fırsat buldukça pencereleri açarak odayı havalandırınız.



Klimanızı uzun bir süre çalıştırmayacaksanız 2 - 3 saat fan konumunda çalıştırınız, bu işlem klimanızın içindeki rutubeti giderir. Ayrıca bu amaçla otomatik temizleme özelliğini de kullanabilirsiniz. Daha sonra şalteri kapatıp fişi çekiniz ve uzaktan kumanda pillerini çıkartınız.



*Garanti ile ilgili olarak  
Müşterinin Dikkat Etmesi  
Gereken Hususlar*

*Arçelik tarafından verilen bu garanti, Klima'nın normalin dışında kullanılmasından doğacak arızaların giderilmesini kapsamadığı gibi, aşağıdaki durumlar da garanti dışıdır:*

- 1. Kullanma hatalarından meydana gelen hasar ve arızalar;*
- 2. Ürünün müşteriye tesliminden sonraki yükleme, boşaltma ve taşıma sırasında oluşan hasar ve arızalar;*
- 3. Voltaj düşüklüğü veya fazlalığı; hatalı elektrik tesisatı; ürünün etiketinde yazılı voltajdan farklı voltajda kullanma nedenlerinden meydana gelecek hasar ve arızalar;*
- 4. Yangın ve yıldırım düşmesi ile meydana gelecek arızalar ve hasarlar.*
- 5. Ürünün kullanma kılavuzlarında yer alan hususlara aykırı kullanılmasından kaynaklanan arızalar.*

*Yukarıda belirtilen arızaların giderilmesi ücret karşılığında yapılır.*

*Garanti, bu belgenin diğer yüzünde belirtilen süre içinde ve yalnızca üründe meydana gelecek arızalar için geçerli olup, bunun dışında, garanti belgesine dayanılarak, herhangi bir isim altında hak ve tazminat talep edilemez.*

*Garanti belgesinin tekmül ettirilerek tüketiciye verilmesi sorumluluğu, tüketicinin malı satın aldığı satıcı, bayi, acenta ya da temsilciliklere aittir. Garanti belgesi üzerinde tahrifat yapıldığı, ürün üzerindeki orijinal seri numarası kaldırıldığı veya tahrif edildiği takdirde bu garanti geçersizdir.*

*Ürününüz Arçelik A.Ş. adına Arçelik-LG Klima San. ve Tic. A.Ş. (Organize Sanayi İhsan Dede Cad. 41400 Gebze / Kocaeli  
Telefon: (0262) 678 78 78 Fax: (0262) 678 78 79) tarafından üretilmiştir.*

*Ürününüzün CE uygunluğu Arçelik-LG Klima San. ve Tic. A.Ş. (Organize Sanayi İhsan Dede Cad. 41400 Gebze / Kocaeli  
Telefon: (0262) 678 78 78 Fax: (0262) 678 78 79) tarafından belgelenmiştir*

**Çağrı Merkezi**  
**444 0 888**

**Diğer Numara**  
**0216 585 8 888**

ARÇELİK A.Ş. Tuzla 34950 İstanbul  
Tel: (0-216) 585 85 85 Fax: (0-216) 585 80 80

## duvar tipi mono split klima

ARÇELİK Klima'nın, kullanma kılavuzunda gösterildiği şekilde kullanılması ve yetkili kalınan Servis elemanları dışındaki şahıslar tarafından bakım, onarım veya başka bir nedenle müdahale edilmemiş olması şartıyla, bütün parçaları dahil olmak üzere tamamen malzeme, işçilik ve üretim hatalarına karşı ürünün teslim tarihinden itibaren 3 (ÜÇ) YIL SÜRE İLE GARANTİ EDİLMİŞTİR.

Garanti kapsamı içinde yapılan işlemler için işçilik masrafı, değiştirilen parça bedeli ya da başka bir ad altında hiçbir ücret talep edilmeyecektir. Garanti süresi içinde yapılacak onarımlarda geçen süre, garanti süresine ilave edilir. Tamir süresi en fazla 30 iş günüdür. Bu süre mamulün yetkili servis atölyelerimize, yetkili servis atölyelerimiz bulunmaması durumunda Yetkili Satıcılarımıza veya Firmamıza bildirildiği tarihten itibaren başlar.

Arızanın giderilmesi konusunda uygulanacak teknik yöntemlerin tespiti ile değiştirilecek parçaların saptanması tamamen firmamıza aittir. Arızanın giderilmesi ürünün bulunduğu yerde veya Yetkili Servis atölyelerinde yapılabilir. Müşterimizin buna onayı şarttır.

Ancak;

-Ürünün teslim tarihinden itibaren garanti süresi içinde kalmak kaydıyla bir yıl içerisinde, aynı arızayı ikiden fazla tekrarlaması veya farklı arızaların dörtten fazla ortaya çıkması veya belirlenen garanti süresi içerisinde farklı arızaların toplamının altıdan fazla olmasıyla üründen yararlanamamanın süreklilik kazanması,

-Tamiri için gereken azami sürenin aşılması

-Yetkili Servis atölyelerince; mevcut olmaması halinde sırasıyla Yetkili satıcımız, bayi, acente temsilciliğimizden birisinin bölgeye en yakın servis yetkilisiyle birlikte veya firmamız yetkilisince düzenlenecek raporla arızanın tamirinin mümkün bulunmadığının belirlenmesi durumunda, ücretsiz olarak değiştirme işlemi yapılacaktır.

Garanti belgesi ile ilgili olarak çıkabilecek sorunlar için Sanayi ve Ticaret Bakanlığı, Tüketicinin ve Rekabetin Korunması Genel Müdürlüğü'ne başvurulabilir. Bu Garanti Belgesi'nin kullanılmasına 4077 sayılı Kanun ile bu Kanun'a dayanılarak düzenlenen TRKGM - 95/116 - 117 sayılı Tebliğ uyarınca T.C. Sanayi ve Ticaret Bakanlığı, Tüketicinin ve Rekabetin Korunması Genel Müdürlüğü tarafından izin verilmiştir.



GENEL MÜDÜR

ARÇELİK A.Ş.



GENEL MÜDÜR YRD.

Seri No:

Tip: 3910 YS - 4020 YS - 4620 YS

4710 YS - 6210 YS

Teslim Tarihi, Yeri:

Fatura Tarihi, No:

Satıcı Firma Ünvanı:

Adres:

Tel-Faks:

Satıcı Firma (Kaşe ve İmza):